



HARPER

User Manual **ENG**

Руководство пользователя **RUS**

Пайдаланушы нұсқаулығы **KAZ**



Radio Alarm Clock

Радиобудильник

Радио оятқыш

**HCLK-5030**

**Thank you for choosing Harper products.** Before use, read the operating instructions and save them in case you have any questions about servicing the device.

### PRECAUTIONARY MEASURES AND STORAGE



This sign warns the user about the presence of important maintenance (repair) and operation instructions in the documentation that is attached to this device.



This sign warns the user about the presence of uninsulated parts in the device body that are under voltage and can lead to electric shock.



The instrument is supplied with a power adapter that uses double insulation between dangerous high voltage parts and those parts of the adapter that the user comes into contact with.

1. Caution: To avoid the risk of electric shock, do not remove the cover (or back panel). Do not carry out repairs yourself, this may lead to malfunctions in the operation. In case of problems, contact an authorized service center.
2. To avoid electric shock, do not connect the plug to extension cords or other connectors if the contact pins do not fit completely into the holes.
3. Protect the device from moisture, do not touch it with wet hands. Otherwise, it may cause electric shock or fire.
4. The device is designed for use in normal climatic conditions. Extreme climatic conditions (temperatures below 0°C or above 45°C, extremely high humidity) can cause problems

and damage the electronic components of the device.

5. Do not leave the device and accessories unattended. Keep them out of the reach of children and pets. Small parts of the device can cause suffocation.

*The equipment is designed to work in residential and commercial areas, public places, industrial areas with small and medium power consumption, without exposure to harmful and dangerous production factors. The equipment is intended for operation without the constant presence of maintenance personnel.*

### REQUIREMENTS TO TRANSPORTATION

Transportation of equipment should be carried out in the original packaging in covered vehicles by any means of transport.

### PURPOSE

This radio alarm is designed to wake up the user, listen to radio stations and display the time.

### DESCRIPTION OF THE CONTROL BUTTONS

#### 1 / PRESET BUTTON

Use this button to set the clock.

Use this button to store radio stations in the memory

Use this button to select the stored radio stations in the memory

#### 2 / **BACK** BUTTON

In radio mode, use this button to search the radio station in backward direction.

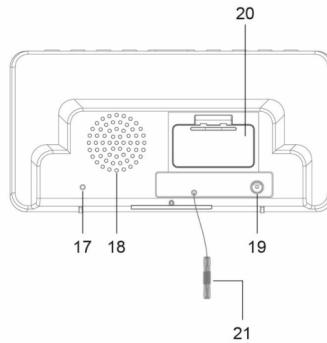
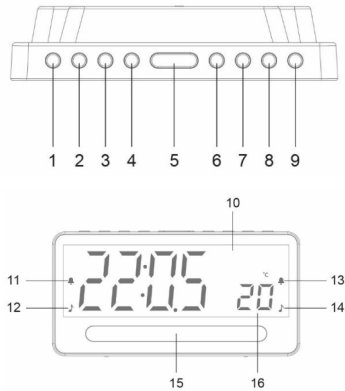

In clock mode, use this button to adjust the CLOCK or ALARM time

### 3 + / ►► BUTTON

In radio mode, use this button to search the radio station in forward direction.

In clock mode, use this button to adjust the CLOCK or ALARM time.

### 4 NIGHT LIGHT BUTTON

Press to control the night light brightness (7 steps).

### 5 SNOOZE / SLEEP BUTTON

Use this button to delay the ALARM for additional 9 minutes after Alarm activate

Use this button to set the SLEEP timer between 10 and 90 minutes in 10 minute decrements.

### 6 DIMMER / TEMP BUTTON

Press to select 4 levels display brightness.

Press and hold to select temperature display in Fahrenheit or Celsius (°F / °C)

### 7 ALM1 / VOL- BUTTON

Use this button to set the alarm time of ALARM 1.

Use this button to decrease the volume of the sound output.

### 8 ALM2 / VOL+ BUTTON

Use this button to set the alarm time of ALARM 2.

Use this button to increase the volume of the sound output

### 9 ⏻ / MODE / ALM RESET BUTTON

Use this button to turn on/off the unit.

When the unit is on, use this button to select FM or AM mode

When the alarm activates, use this button to turn the alarm off.

### 10 DISPLAY

Display the clock and the radio frequency

### 11 ALM1 BUZZER INDICATOR 🔔

This indicator shows that the unit is in ALARM 1 buzzer mode

### 12 ALM1 RADIO INDICATOR 🎵

This indicator shows that the unit is in ALARM 1 radio mode

### 13 ALM2 BUZZER INDICATOR 🔔

This indicator shows that the unit is in ALARM 2 buzzer mode

### 14 ALM2 RADIO INDICATOR 🎵

This indicator shows that the unit is in ALARM 1 radio mode

### 15 NIGHT LIGHT

7 steps night light brightness

Automatic light up during clock alarm activated.

### 16 TEMPERATURE DISPLAY

Display the temperature in Fahrenheit or Celsius (°F / °C)

### 17 TEMPERATURE SENSOR

Sensor that measure the temperature

### 18 SPEAKER

Sound Output

### 19 DC-IN JACK

Connect the unit to the AC-DC adaptor

### 20 BATTERY COMPARTMENT

Compartment for the back-up batteries

### 21 FM WIRE ANTENNA

Extend the wire antenna to obtain better FM broadcasting

## CONNECTING THE UNIT TO POWER







Plug one end of the AC adaptor into the DC power Input, and then plug the other end into AC wall outlet. Before switching on the unit, make sure that the voltage of your electricity supply is the same as that indicated on the rating plate.

## BATTERY BACKUP





Insert two pieces AAA-batteries into the battery compartment. Be sure to observe the proper polarity (the “+” and “-” signs) as indicated inside the battery compartment.

In case of power failure or interrupted AC power, the current time and alarm time settings, the stored radio stations are preserved in the memory of the unit by means of battery back-up function.

## SETTING THE CLOCK

1. Press and hold the /PRESET BUTTON button. The hour digit of the clock will begin to flash on the display.
2. Press the  or  button to adjust the hour, after the correct hour is selected, press the /PRESET button to confirm. The minute digit will begin to flash on the display.
3. Press the  or  button to adjust the minute, after the correct minute is selected, press the /PRESET button to confirm. The set time have stored in the memory.

## SETTING THE ALARMS

1. Press ALM1/VOL- or the ALM2/VOL+ button. The hour digit of the alarm time will begin to flash on the display.
2. Press the  or  button to select the alarm hour, after the desired alarm hour is selected, press the ALM1/VOL- or the ALM2/VOL+ button to confirm. The alarm minute will begin to flash on the display.
3. Press the  or  button to select the alarm minute, after the desired alarm minute is selected, press the ALM1/VOL- or the ALM2/VOL+ button to confirm. The alarm time have stored in the memory.
4. Press the ALM1/VOL- or the ALM2/VOL+ to select the ALARM sound mode - buzzer or currently set radio station.

## ALARM ACTIVATE

When the alarm time is reached, the alarm wake up sound and night light will start activate.

The sound volume level and night light level will gradually increase.

To turn off the alarm, press the  /MODE/ALM RESET button.

## SNOOZE FUNCTION

1. Whenever the alarm (radio or buzzer) activate, press the SNOOZE/SLEEP button to temporarily suspend the alarm for a short period of 9 minutes.

2. The buzzer or radio will then automatically activate again after the 9 minutes 'SNOOZE' period has ended.

3. This procedure can be repeated for up to approximately one hour.

## TO CANCEL THE ALARM

Press ALM1/VOL- or the ALM2/VOL+ button continuously until all the Alarm Indicator goes off.

## DIMMER FUNCTION



Press the TEMP/DIMMER button to adjust the brightness of the display. There are 4 brightness levels.



## NIGHT LIGHT FUCNTION

Press the NIGHT LIGHT button to adjust the night light brightness level. There are 7 brightness levels.





## LISTENING TO THE AM/FM RADIO

1. Press the  /MODE/ALM RESET button to select AM or FM Radio

2. Press the  or  button step by step to tune to the desired radio stations.

Press and hold the  or  button for approx. 1 second, it will start to search the next radio station in the direction of the search. The search operation simply finds stations with strong signals. Stations with weak reception can only be tuned in manually

## SAVING A RADIO STATION TO THE MEMORY

1. Tune the radio to the desired station.
2. Press and hold the  /PRESET button, the display will show PXX (where XX is the preset station number).
3. Press the  or  button to select the desired memory station number, then press the  /PRESET button again to store the station in the memory.
4. Up to 10 AM and 10 FM radio stations can be stored in the memory.

## TO LISTEN TO A SAVED RADIO STATION

Press the  /PRESET button to skip to the next stored radio station

## SLEEP TO MUSIC FUNCTION

1. This function allows you to listen to the radio while you fall asleep.
2. Press the SNOOZE/SLEEP button, the display will show the default sleep time of 90 minutes
3. Press the SNOOZE/SLEEP button again to select the desired sleep time, when the desired SLEEP time is reached, stop pressing the SNOOZE/SLEEP button, the sleep time will store in the memory after few seconds.
4. The options are 90-80-70-60-50-40-30-20-10-min. or OFF

5. Now you can enjoy listening to the radio for the pre-set period of sleep time.

6. After this pre-set time has elapsed, the unit will switch off automatically.

### TURN OFF THE RADIO

Press and hold the /MODE/ALM

RESET button for approximate 1 second, the radio will turn off.

### PICKING

- 1 x Alarm clock radio
- 1 x Power supply
- 1 x User manual
- 1 x Warranty card

### TECHNICAL SPECIFICATIONS

Display:	1.8" LED
Display dim-out:	yes
Radio:	AM / FM
Memorizing of stations:	10 AM/10 FM
Dual alarm:	yes
Signal of alarm:	radio / buzzer
Volume control:	Yes
Battery memory back-up:	2 x AAA batteries
Power supply:	Power adapter Input: 230V ~ 50 Hz Output: DC 6V, 200 mA
Frequency range:	FM 64 – 108 MHz AM 522 – 1620 kHz
Dimensions:	200 x 100 x 46 mm
Weight:	280 g
Display color:	White

### DISPOSAL INFORMATION



This device is designed and made of high quality materials and components, which can be recycled and reused. The symbol means that electrical and electronic equipment must be disposed of separately from household waste after use.

#### Notes

*In accordance with constant improvement, specifications and design are subject to change without notice.*

*This product does not contain precious metals.*



# Radio Alarm Clock HCLK-5030

## Information about certification

The products passed all the assessment procedures established in the technical regulations of the Customs Union and the Eurasian Economic Union

Information about product certification, certificate number and date, validity period you can find on the website [www.harper.ru](http://www.harper.ru) or by calling technical support 8-800-600-7107

Production date is indicated on the gift-box

Life duration of product: 24 months

Warranty period: 12 months

Warranty service is provided on the base of warranty card that goes together with the product.

Warranty card and User manual are integral parts of the product.

For additional information about the product and authorized service centers you may find at [www.harper.ru](http://www.harper.ru) or by telephone 8-800-600-7107.

Manufacturer: Harper International Trading Limited 15F, Radio City, 505 Hennessy Road, Causeway Bay, Hong Kong

Made in China

Importer/claims organization: LLC «Progress-Plyus», App.11, floor 2, Build.50, k.1, Udaltsova Str., Moscow, Russia, 119607, tel.: +74951330210, email: [info@harper.ru](mailto:info@harper.ru)



**Благодарим Вас за выбор продукции Harper.** Перед началом использования ознакомьтесь с руководством по эксплуатации и сохраните его на случай возникновения вопросов по обслуживанию устройства.

## МЕРЫ ПРЕДОСТОРОЖНОСТИ И ХРАНЕНИЕ



Данный знак предупреждает пользователя о наличии важных инструкций по обслуживанию (ремонту) и эксплуатации в документации, которая прилагается к данному устройству.



Данный знак предупреждает пользователя о наличии в корпусе устройства неизолированных деталей, которые находятся под напряжением и могут привести к поражению электрическим током.



Прибор комплектуется адаптером питания, в котором применяется двойная изоляция между деталями под опасным высоким напряжением с теми частями адаптера, с которыми контактирует пользователь.

1. Осторожно: во избежание риска поражения электрическим током не снимайте крышку (или заднюю панель). Не осуществляйте ремонт самостоятельно, это может привести к неисправностям в работе. В случае возникновения неполадок обращайтесь в авторизованный сервисный центр.

2. Во избежание поражения электрическим током не подключайте вилку к удлинителям или другим разъёмам, если контактные штыри не входят полностью в отверстия.

3. Оберегайте устройство от влаги, не трогайте его мокрыми руками. В противном случае это может привести к поражению электрическим током или возгоранию.

4. Устройство предназначено для эксплуатации в нормальных климатических условиях. Экстремальные климатические условия (температура ниже 0°C или выше 45°C, крайне высокий уровень влажности) могут стать причиной неполадок и вывести из строя электронные компоненты устройства.

5. Не оставляйте устройство и аксессуар без присмотра. Храните их вне пределов досягаемости детей и домашних животных. Мелкие детали устройства могут стать причиной удушья.

*Оборудование предназначено для работы в жилых и коммерческих зонах, общественных местах, производственных зонах с малым и средним электропотреблением, без воздействия вредных и опасных производственных факторов. Оборудование предназначено для эксплуатации без постоянного присутствия обслуживающего персонала.*

## УСЛОВИЯ ТРАНСПОРТИРОВКИ

Транспортировка оборудования должна производиться в заводской упаковке в крытых транспортных средствах любым видом транспорта.

## НАЗНАЧЕНИЕ

Данный радиобудильник предназначен для пробуждения пользователя, прослушивания радиостанций и индикации времени.



## ОПИСАНИЕ КНОПОК УПРАВЛЕНИЯ

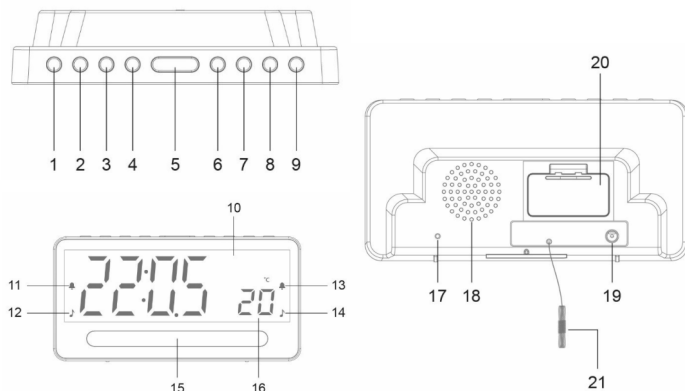

### 1 КНОПКА / PRESET

Нажмите и удерживайте кнопку для установки времени.

В режиме радио кнопка используется для выбора радиостанции из сохранённых в памяти.

Также с помощью данной кнопки можно сохранить радиостанцию в память устройства.

### 2 КНОПКА /

В режиме радио данная кнопка используется для поиска радиостанции в обратной последовательности

В режиме часов для установки времени или будильника

### 3 КНОПКА /

В режиме радио данная кнопка используется для поиска радиостанции в прямой последовательности.

В режиме часов для установки времени или будильника

### 4 КНОПКА NIGHT LIGHT

Нажмите кнопку NIGHT LIGHT, с помощью этой кнопки вы сможете

отрегулировать уровень яркости ночного освещения. Всего 7 уровней яркости.

### 5 КНОПКА SNOOZE / SLEEP

Используйте данную кнопку, чтобы временно отключить будильник на короткий промежуток времени (9 мин).

Также с помощью данной кнопки можно установить таймер отключения радио на промежуток с 10 до 90 минут с шагом 10 минут.

### 6 КНОПКА DIMMER / TEMP

Данная кнопка позволяет выбрать 1 из 4 режимов яркости дисплея.

Нажмите и удерживайте кнопку, чтобы выбрать единицы измерения температуры в фаренгейтах или цельсиях (°F / °C).

### 7 КНОПКА ALM 1 / VOL-

Используйте эту кнопку для установки типа сигнала и настройки времени для БУДИЛЬНИКА-1.

В режиме радио кнопка позволяет уменьшить громкость

## **8 КНОПКА ALM 2 / VOL+**

Используйте эту кнопку для установки типа сигнала и настройки времени для БУДИЛЬНИКА-2.

В режиме радио кнопка позволяет увеличить громкость.

## **9 КНОПКА / MODE / ALM RESET**

Кнопка включает или выключает радио при удерживании её в нажатом состоянии.

Когда устройство включено, кратковременное нажатие кнопки позволяет выбрать режим радио AM/FM.

Также данной кнопкой можно выключить будильник после его активации.

## **10 ДИСПЛЕЙ**

Дисплей предназначен для отображения времени и радиочастоты.

## **11 ИНДИКАТОР РЕЖИМА БУДИЛЬНИК-1**

Данный индикатор указывает, что устройство находится в режиме БУДИЛЬНИК-1 со стандартным звонком будильника.

## **12 ИНДИКАТОР РАДИО-РЕЖИМА БУДИЛЬНИК-1**

Данный индикатор указывает, что устройство находится в режиме БУДИЛЬНИК-1 с радиозвонком будильника.

## **13 ИНДИКАТОР РЕЖИМА БУДИЛЬНИК-2**

Данный индикатор указывает, что устройство находится в режиме БУДИЛЬНИК-2 со стандартным звонком будильника.

## **14 ИНДИКАТОР РАДИО-РЕЖИМА БУДИЛЬНИК-2**

Данный индикатор указывает, что устройство находится в режиме БУДИЛЬНИК-2 с радиозвонком будильника.

## **15 НОЧНОЙ СВЕТ**

Всего 7 уровней яркости.

Автоматическая подсветка во время режима показа времени.

## **16 ДИСПЛЕЙ ОТОБРАЖЕНИЯ ТЕМПЕРАТУРЫ**

Показывает температуру в фараенгейтах или цельсиях (°F / °C)

## **17 ДАТЧИК ТЕМПЕРАТУРЫ**

Измеряет температуру

## **18 ДИНАМИК**

Служит для воспроизведения звука

## **19 РАЗЪЁМ ПИТАНИЯ**

Разъём служит для подключения устройства к адаптеру переменного/постоянного тока.

## **20 БАТАРЕЙНЫЙ ОТСЕК**

Отделение для батареек – резервного питания. Служит для сохранения параметров при отсутствии основного питания.

## **21 ПРОВОДНАЯ FM-АНТЕННА**

Используйте эту проводную FM-антенну для лучшей настройки радиостанции.

## **ПОДКЛЮЧЕНИЕ УСТРОЙСТВА К ИСТОЧНИКУ ПИТАНИЯ**

Подключите штекер адаптера питания из комплекта поставки к разъёму питания на часах, а затем подключите адаптер питания к

розетке переменного тока. Перед включением устройства убедитесь, что напряжение источника питания соответствует напряжению, указанному на заводской табличке блока питания.

### РЕЗЕРВНОЕ ПИТАНИЕ ОТ БАТАРЕЙ

Установите две батареи AAA (не входят в комплект поставки) в батарейное отделение. Убедитесь в том, что была соблюдена правильная полярность (знаки «+» и «-»), указанная в батарейном отделении.

В случае отключения питания устройства от источника переменного тока, текущие настройки времени и будильника, а также сохраненные радиостанции останутся в памяти устройства, благодаря резервному питанию от батарей.

### НАСТРОЙКА ВРЕМЕНИ

1. Нажмите и удерживайте кнопку  /PRESET BUTTON. При этом значение времени начнет мигать на дисплее.

2. С помощью кнопок +/▶▶ или - /◀◀ установите час.

3. Для установки минут нажмите кнопку  /PRESET BUTTON ещё раз и с помощью кнопки +/▶▶ или - /◀◀ установите минуты.

4. По завершении настройки нажмите кнопку  /PRESET BUTTON еще раз, чтобы подтвердить введенное значение или подождите 10-15 секунд, индикатор перестает

нет моргать и значения подтвердятся автоматически.

### НАСТРОЙКА БУДИЛЬНИКОВ

1. Нажмите и удерживайте 3-4 сек.кнопку ALM 1/VOL- или ALM 2/VOL. Значение времени будильника начнет мигать на дисплее.

2. С помощью кнопок +/▶▶ или - /◀◀ настройте час.

3. Для настройки минут повторно нажмите кнопку ALM 1/VOL- или ALM 2/VOL индикатор минут начнет мигать и с помощью кнопок +/▶▶ или - /◀◀ настройте минуты.

4. По завершении настройки нажмите кнопку ALM1/VOL- или ALM2/VOL+, чтобы подтвердить введенные значения.

5. Нажимайте кнопку ALM1/VOL- или ALM2/VOL+, чтобы выбрать звуковой режим будильника - стандартный звуковой сигнал или настроенную радиостанцию. На дисплее появится индикатор звукового сигнала или радио.

### АКТИВАЦИЯ БУДИЛЬНИКА

После сигнала будильника звук и ночная подсветка постепенно начнут увеличивать громкость и яркость соответственно.

Для выключения будильника после его срабатывания нажмите кнопку  /MODE/ALM RESET

### ФУНКЦИЯ ПОВТОРА СИГНАЛА БУДИЛЬНИКА

1. При активации будильника (радио или звуковой сигнал) вы мо-

жете отложить сигнал на 9 минут, нажав кнопку SNOOZE/SLEEP.

2. Звуковой сигнал или радио автоматически включаться через 9 минут по завершении периода приостановки сигнала будильника.

3. Данную процедуру можно повторять в течение часа.

### ОТМЕНА БУДИЛЬНИКА

В режиме часов нажимайте кнопку ALM1/VOL- или ALM2/VOL+, пока не погаснет индикатор будильника.

### ФУНКЦИЯ РЕГУЛИРОВКИ ЯРКОСТИ



Нажмите кнопку TEMP/DIMMER, чтобы отрегулировать яркость дисплея. Всего четыре уровня яркости.



### ФУНКЦИЯ НОЧНОГО РЕЖИМА

Нажмите кнопку NIGHT LIGHT, чтобы отрегулировать уровень яркости ночного освещения. Всего 7 уровней яркости.

### ПРОСЛУШИВАНИЕ AM/FM РАДИО

1. Нажмите кнопку /MODE/ALM RESET, чтобы выбрать диапазон частот AM или FM.

2. Нажимайте кнопку +/  или - /  для того, чтобы поэтапно настраивать устройство на частоты радиостанций.



3. Нажмите и удерживайте кнопку +/ или - / приблизительно в течение 1 секунды для того, чтобы часы выполнили поиск радиостанций в автоматическом режиме и выбранном порядке (прямой или обратный). Подстройка слабого сиг-

нала радиостанций производится только вручную.

### СОХРАНЕНИЕ ЧАСТОТЫ РАДИОСТАНЦИИ В ПАМЯТИ

1. Настройте радио на необходимую частоту радиостанции.

2. Нажмите и удерживайте кнопку  /PRESET в течение прибл. 1 секунды, на дисплее начнет мигать "PXX" (XX - номер радиостанции в памяти устройства от 01 до 10).

3. Нажмите кнопку +/  или - /, чтобы выбрать нужный номер станции памяти, затем снова нажмите кнопку  /PRESET, чтобы сохранить эту радиостанцию в памяти.

4. В памяти может храниться до 10 AM и 10 FM-радиостанций.

### ПРОСЛУШИВАНИЕ СОХРАНЕННОЙ РАДИОСТАНЦИИ

Нажмите кнопку  /PRESET, чтобы выбрать сохраненную радиостанцию.

### ФУНКЦИЯ ЗАСЫПАНИЯ ПОД РАДИО

1. Данная функция позволяет включить таймер автоматического отключения радио через 10-90 минут.

2. Нажмите кнопку SLEEP/SNOOZE, чтобы вывести на экран время до отключения по умолчанию, равное 90 минутам.

3. Нажмите кнопку SLEEP/SNOOZE вновь, чтобы установить необходимое время до отключения.

4. Варианты времени - 90-80-70-60-50-40-30-20-10 мин. или ВЫКЛ.

5. Теперь вы можете наслаждаться

прослушиванием радио в течение заданного периода времени.

6. По истечении предварительно заданного промежутка времени радио автоматически выключится.

## ВЫКЛЮЧЕНИЕ РАДИО

Нажмите и удерживайте кнопку

 /MODE/ALM в течении 1-2 секунд, и радио выключится.

## КОМПЛЕКТАЦИЯ

- 1 x Радиобудильник
- 1 x Адаптер питания
- 1 x Руководство пользователя
- 1 x Гарантийный талон

## ТЕХНИЧЕСКИЕ ХАРАКТЕРИСТИКИ

Дисплей:	1.8" LED
Затемнение дисплея:	да
Радио:	AM / FM
Запоминание станций:	10 AM/10 FM
Двойной будильник:	да
Сигнал будильника:	радио / звук
Управление громкостью радио:	да
Резервное питание памяти:	2 x AAA батареи
Питание:	адаптер питания Вход: 230В ~ 50 Гц Выход: DC 6В, 200 мА
Частотный диапазон:	FM 64 – 108 МГц AM 522 – 1620 КГц
Размеры:	200 x 100 x 46 мм
Вес:	280 г
Цвет дисплея:	белый

## СВЕДЕНИЯ ОБ УТИЛИЗАЦИИ



Данное устройство разработано и изготовлено из высококачественных материалов и компонентов, которые могут быть переработаны и использованы повторно.

Данный символ означает, что электрическое и электронное оборудование после окончания использо-

вания должно быть утилизировано отдельно от бытовых отходов

### Примечания

В соответствии с постоянным усовершенствованием технических характеристик и дизайна возможно внесение изменений без предварительного уведомления.

Данное изделие не содержит драгоценных металлов.



**HARPER**

## Радиобудильник HCLK-5030

### ИНФОРМАЦИЯ О СЕРТИФИКАЦИИ

Продукция прошла все установленные в технических регламентах Таможенного союза и Евразийского экономического союза процедуры оценки

Информацию о сертификации товара, данные о номере, дате сертификата, сроке его действия Вы можете узнать на сайте [www.harper.ru](http://www.harper.ru) или по телефону технической поддержки 8-800-600-7107

Дата производства указана на упаковке

Срок службы – 2 года

Гарантийный срок – 1 год

Гарантийное обслуживание осуществляется согласно прилагаемому гарантийному талону.

Гарантийный талон и руководство по эксплуатации являются неотъемлемыми частями данного изделия.

Дополнительную информацию о товаре и данные авторизованного сервисного центра вы можете узнать на сайте [www.harper.ru](http://www.harper.ru) или по телефону технической поддержки 8-800-600-7107

Изготовитель: Harper International Trading Limited, 15/F, Radio City, 505 Hennessy Road, Causeway Bay, Гонконг

Сделано в Китае

Импортер/организация, уполномоченная на принятие претензий: ООО «Прогресс-Плюс» 119607, г. Москва, ул. Удальцова, д.50, корп.1, тел.: +74951330210, адрес электронной почты [info@harper.ru](mailto:info@harper.ru)



**Harper өнімдерін таңдағаныңыз үшін рахмет.** Пайдалануды бастамас бұрын пайдалану жөніндегі нұсқаулықпен танысыңыз және құрылғыға қызмет көрсету бойынша сұрақтар туындаған жағдайда оны сақтаңыз.

## САҚТЫҚ ШАРАЛАРЫ ЖӘНЕ САҚТАУ



Бұл белгі пайдаланушыға осы құрылғыға қоса берілетін құжаттамада қызмет көрсету (жөндеу) және пайдалану жөніндегі маңызды нұсқаулықтардың болуы туралы ескертеді.



Бұл белгі пайдаланушыны құрылғының корпусында кернеулі және электр тогының соғуына әкелуі мүмкін оқшауланбаған бөлшектердің болуы туралы ескертеді.



Құрал қауіпті жоғары вольтты бөлшектер мен адаптердің пайдаланушы байланысатын бөліктері арасында қосарланған оқшаулауды қолданытын қуат адаптерімен жабдықталған.

1. Абайлаңыз: электр тогының соғу қаупін болдырмас үшін қақпақты (немесе артқы панельді) шешпеңіз. Жөндеуді өзіңіз жасамаңыз, бұл жұмыстағы ақауларға әкелуі мүмкін. Ақаулар туындаған жағдайда уәкілетті қызмет көрсету орталығына хабарласыңыз.

2. Электр тогының соғуын болдырмас үшін, егер контактілі түйреуіштер тесіктерге толық енбесе, штепсельді ұзартқыштарға немесе басқа коннекторларға қоспаңыз.

3. Құрылғыны ылғалдан қорғаңыз, оны дымқыл қолыңызбен ұстамаңыз. Әйтпесе, бұл электр тогына немесе өртке әкелуі мүмкін.

4. Құрылғы қалыпты климаттық жағдайда жұмыс істеуге арналған. Төтенше климаттық жағдайлар (температура 0°C-тан төмен немесе 45°C-тан жоғары, ылғалдылықтың өте жоғары деңгейі) ақаулықтарды тудыруы және құрылғының электрондық компоненттерін істен шығаруы мүмкін.

5. Құрылғы мен аксессуарларды қараусыз қалдырмаңыз. Оларды балалар мен үй жануарларының қолынан тыс жерде сақтаңыз. Құрылғының ұсақ бөлшектері тұншығуды тудыруы мүмкін.

*Жабдық зиянды және қауіпті өндірістік факторлардың әсерінсіз тұрғын және коммерциялық аймақтарда, қоғамдық орындарда, электр қуаты аз және орташа өндірістік аймақтарда жұмыс істеуге арналған. Жабдық қызмет көрсетуші персоналдың тұрақты қатысуынсыз пайдалануға арналған.*

## ТАСЫМАЛДАУ ШАРТТАРЫ

Жабдықты тасымалдау келіктің кез келген түрімен жабық көлік құралдарында зауыттық орамада жүргізілуі тиіс.

## МАҚСАТЫ

Бұл радио оятқыш пайдаланушыны оятуға, радиостанцияларды тыңдауға және уақытты көрсетуге арналған.

## БАСҚАРУ БАТЫРМАЛАРЫНЫҢ СИПАТТАМАСЫ

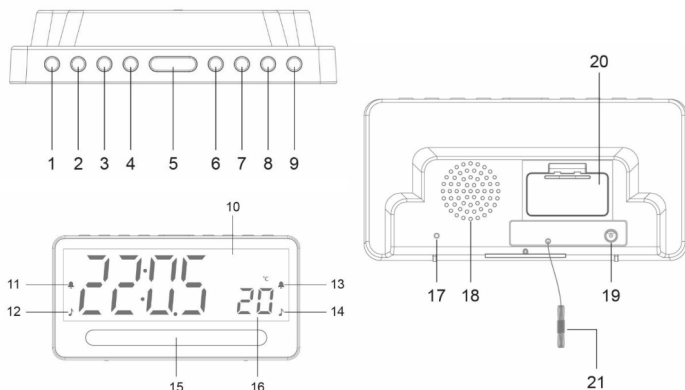

### 1 БАТЫРМА / PRESET

Уақытты орнату үшін түймесін басып тұрыңыз.

Бұл батырманы жадта сақталған радиостанцияны таңдау үшін пайдаланыңыз.

Сондай-ақ, осы батырманың көмегімен радиостанцияны құрылғының жадына сақтауға болады.

### 2 БАТЫРМА – / <<<

Радио режимінде бұл батырма радиостанцияны кері ретпен іздеу үшін қолданылады

Сағат режимінде уақытты немесе дабылды орнату үшін осы түймені пайдаланыңыз

### 3 БАТЫРМА + / >>>

Радио режимінде бұл батырма радиостанцияны тікелей ретпен іздеу үшін қолданылады.

Сағат режимінде уақытты немесе дабылды орнату үшін осы түймені пайдаланыңыз

### 4 БАТЫРМА NIGHT LIGHT

Түнгі жарықтың жарықтылық дең-

гейін реттеу үшін NIGHT LIGHT түймесін басыңыз. Барлығы 7 жарықтық деңгейі.

### 5 БАТЫРМА SNOOZE / SLEEP

Дабылды қысқа уақытқа (9 мин) уақытша өшіру үшін осы түймені пайдаланыңыз.

Сондай-ақ, осы түймені пайдаланып, құрылғыны 10 минуттан 90 минутқа дейін 10 минутқа дейін ұйқы режиміне қоюға болады.

### 6 БАТЫРМА DIMMER / TEMP

Дисплей жарықтығының 4 режимінің 1-ін таңдау үшін осы батырманы пайдаланыңыз

Фаренгейт немесе Цельсий температурасын (°F / °C) таңдау үшін түймесін басып тұрыңыз

### 7 БАТЫРМА ALM1 / VOL-

Бұл түймені қоңырау түрін орнату және дабыл уақытын реттеу үшін ОЯТҚЫШ-1

Дыбыс деңгейін төмендету үшін осы батырманы пайдаланыңыз

### 8 БАТЫРМА ALM2 / VOL+



Бұл түймені қоңырау түрін орнату және ОЯТҚЫШ-2 уақытын реттеу үшін пайдаланыңыз.

Дыбыс деңгейін арттыру үшін осы батырманы пайдаланыңыз.

### **9 БАТЫРМА /MODE/ALM RESET**

Құрылғыны қосу немесе өшіру үшін осы батырманы пайдаланыңыз.

Құрылғы қосулы кезде AM/FM радио режимін таңдау үшін түймені пайдаланыңыз

Сондай-ақ, осы батырманы іске қосқаннан кейін дабылды өшіруге болады.

### **10 ДИСПЛЕЙ**

Дисплей уақыт пен радиожиілікті көрсетуге арналған.

### **11 ОЯТҚЫШ РЕЖИМІНІҢ ИНДИКАТОРЫ-1**

Бұл индикатор құрылғының стандартты дабыл қоңырауы бар ОЯТҚЫШ-1 режимінде екенін көрсетеді.

### **12 РАДИО-РЕЖИМ ОЯТҚЫШ ИНДИКАТОРЫ-1**

Бұл индикатор құрылғының ОЯТҚЫШ-1 режимінде екенін көрсетеді.

### **13 ОЯТҚЫШ РЕЖИМІНІҢ ИНДИКАТОРЫ-2**

Бұл индикатор құрылғының стандартты дабыл қоңырауы бар ОЯТҚЫШ-2 режимінде екенін көрсетеді.

### **14 РАДИО-РЕЖИМ ОЯТҚЫШ ИНДИКАТОРЫ-2**

Бұл индикатор құрылғының ОЯТҚЫШ-2 режимінде екенін көрсетеді.

### **15 ТҮНГІ ЖАРЫҚ**

Барлығы 7 жарықтық деңгейі.

Уақытты көрсету режимі кезінде автоматты жарықтандыру.

### **16 ТЕМПЕРАТУРА ДИСПЛЕЙ**

Фаренгейт немесе Цельсийдегі температураны көрсетеді (°F / °C )

### **17 ТЕМПЕРАТУРА СЕНСОРЫ**

Температураны өлшейді

### **18 ДИНАМИК**

Дыбысты ойнату үшін қызмет етеді

### **19 РАЗЪЁМ ПИТАНИЯ**

Коннектор құрылғыны айнымалы/тұрақты ток адаптеріне қосу үшін қолданылады.

### **20 БАТАРЕЯ БӨЛІМІ**

Батареяларға арналған бөлімше – резервтік қорек. Негізгі қуат болмаған кезде параметрлерді сақтауға қызмет етеді.

### **21 СЫМДЫ FM АНТЕННАСЫ**

Радиостанцияны жақсарту үшін осы сымды FM антеннасын пайдаланыңыз.

## **ҚҰРЫЛҒЫНЫ ҚУАТ КӨЗІНЕ ҚОСУ**

Қуат адаптерінің ашасын жеткізу жиынтығынан сағат ұяшығына қосыңыз, содан кейін қуат адаптерін айнымалы ток розеткасына қосыңыз. Құрылғыны қоспас бұрын, қуат көзінің кернеуі сағат тақтайшасында көрсетілген кернеуге сәйкес келетініне көз жеткізіңіз.

## **БАТАРЕЯЛАРДЫҢ РЕЗЕРВТІК ҚУАТЫ**



Батарея бөліміне екі AAA батарея-



сын салыңыз (жеткізілімге кірмейді). Батарея бөлімінде көрсетілген дұрыс полярлықтың («+»және «-» белгілері) сақталғанына көз жеткізіңіз.

Құрылғыны айнымалы ток көзінен ажыратқан жағдайда, ағымдағы уақыт пен дабыл параметрлері, сондай-ақ сақталған радиостанциялар батареялардың резервтік қоректенуінің арқасында құрылғының жадында қалады.

### УАҚЫТТЫ ОРНАТУ

1. Түймесін басып тұрыңыз  / PRESET BUTTON. Бұл жағдайда уақыт мәні дисплейде жыпылықтай бастайды.



2.  Жұмыс немесе  басқару түймелерін пайдаланып сағатты орнатыңыз.



3.  Жұмыс немесе  бастау түймесін пайдаланып, минуттарды орнатыңыз.

4. Орнату аяқталғаннан кейін енгізілген мәнді растау үшін  / PRESET түймесін тағы бір рет басыңыз.

### ДАБЫЛДЫ ОРНАТУ

1. 3 секунд басып тұрыңыз ALM1/VOL- немесе ALM2/VOL. Дабыл уақытының мәні дисплейде жыпылықтай бастайды.

2.  Жұмыс немесе  бастау түймелерін пайдаланып, сағатты реттеңіз.

3.  Жұмыс немесе  бастау түймелерін пайдаланып, минуттарды реттеңіз.

4. Орнату аяқталғаннан кейін енгізілген мәндерді растау үшін ALM1/VOL- немесе ALM2/VOL+ түймесін басыңыз.

5. Оятқыштың дыбыстық режимін таңдау үшін ALM1/VOL- немесе ALM2/VOL+ түймесін басыңыз - стандартты дыбыстық сигнал немесе реттелген радио. Дисплейде дыбыстық сигнал немесе радио индикаторы пайда болады.

### ОЯТҚЫШТЫ ІСКЕ ҚОСУ

Дабыл сигналынан кейін дыбыс пен түнгі жарық біртіндеп дыбыс пен жарықтылықты арттыра бастайды.

Дабылды өшіргеннен кейін оны өшіру үшін түймесін басыңыз  / MODE/ALM RESET

### ДАБЫЛ СИГНАЛЫН ҚАЙТАЛАУ ФУНКЦИЯСЫ

1. Оятқышты (радио немесе дыбыстық сигнал) іске қосқан кезде, SNOOZE/SLEEP түймесін басу арқылы сигналды 9 минутқа кешіктіруге болады.

2. Дыбыстық сигнал немесе радио дабылды тоқтату кезеңі аяқталғаннан кейін 9 минуттан кейін автоматты түрде қосылады.

3. Бұл процедураны бір сағат ішінде қайталауға болады.

### ДАБЫЛДЫ БОЛДЫРМАУ

Сағат режимінде дабыл шамы сөнгенше ALM1/VOL- немесе ALM2/VOL+ түймесін басыңыз.

## ЖАРЫҚТЫЛЫҚТЫ РЕТТЕУ ФУНКЦИЯСЫ

Дисплейдің жарықтығын реттеу үшін TEMP/DIMMER түймесін басыңыз. Жарықтықтың төрт деңгейі ғана.

## ТҮНГІ РЕЖИМ ФУНКЦИЯСЫ



Түнгі жарықтың жарықтылық деңгейін реттеу үшін NIGHT LIGHT түймесін басыңыз. Барлығы 7 жарықтық деңгейі.

## ПРОСЛУШИВАНИЕ AM/FM РАДИО

1. AM немесе FM жиілік диапазонын таңдау үшін /MODE/ALM RESET түймесін басыңыз.
2. Құрылғыны радиостанциялардың жиілігіне біртіндеп реттеу үшін  жұмыс немесе  түймесін басыңыз.
3. Сағат автоматты режимде және таңдалған тәртіпте (тікелей немесе кері) радиостанцияларды іздеу үшін  жұмыс немесе  алу түймесін шамамен 1 секунд басып тұрыңыз. Радиостанциялардың әлсіз сигналын баптау тек қолмен жүргізіледі.

## РАДИОСТАНЦИЯ ЖИІЛІГІН ЖАДТА САҚТАУ

1. Радионы радиостанцияның қажетті жиілігіне орнатыңыз.
2. Шамамен /PRESET түймесін басып тұрыңыз. 1 секунд, дисплейде «PXX» жыпылықтай бастайды (XX - құрылғы жадындағы радиостанция нөмірі 01-ден 10-ға дейін).

3. Қажетті жад станциясының нөмірін таңдау үшін  жұмыс немесе  қосу түймесін басыңыз, содан кейін осы радиостанцияны жадта сақтау үшін /PRESET түймесін қайтадан басыңыз.

4. Жадта 10 AM және 10 FM радиостанциялары сақталуы мүмкін.

## САҚТАЛҒАН РАДИОСТАНЦИЯ- НЫ ТЫҢДАУ

Сақталған радиостанцияны таңдау үшін /PRESET түймесін басыңыз.

## РАДИО АСТЫНДА ҰЙЫҚТАУ ФУНКЦИЯСЫ

1. Бұл функция ұйықтап жатқанда радионы тыңдауға мүмкіндік береді.
2. Әдепкі бойынша 90 минутқа дейін өшіру уақытын көрсету үшін SLEEP/SNOOZE түймесін басыңыз.
3. Өшіру алдында қажетті уақытты орнату үшін SLEEP/SNOOZE түймесін қайта басыңыз.
4. Уақыт нұсқалары - 90-80-70-60-50-40-30-20-10 мин.немесе өшірулі.
5. Енді сіз белгілі бір уақыт аралығында радио тыңдаудан ләззат ала аласыз.
6. Алдын ала белгіленген уақыт өткеннен кейін радио автоматты түрде өшеді.

## РАДИОНЫ ӨШІРУ

/MODE/ALM RESET түймесін шамамен 1 секунд басып тұрыңыз, радио өшеді.

## ЖИНАҚТАУ

- 1 x Радио оятқыш
- 1 X Қуат көзі
- 1 X Пайдаланушы нұсқаулығы
- 1 X кепілдік картасы

## ТЕХНИКАЛЫҚ СИПАТТАМАЛАРЫ

Дисплей:	1.8" LED
Дисплейді күңгірттеу:	иә
Радио:	AM / FM
Станцияларды есте сақтау:	10
Қос оятқыш:	иә
Дабыл сигналы:	радио / дыбыстық
Радио дыбыс деңгейін басқару:	иә
Жадтың резервтік қуаты:	2 x AAA батареялары
Қуат:	Қуат адаптері Кіріс: 230 В ~ 50 Гц Шығыс: тұрақты ток 6 В, 200 мА
Жиілік диапазоны:	FM 64 – 108 МГц AM 522 – 1620 КГц
Өлшемдері:	200 x 100 x 46 мм
Салмағы:	280 г
Дисплей түсі:	Ақ

## КӘДЕГЕ ЖАРАТУ ТУРАЛЫ МӘЛІМЕТТЕР



Бұл құрылғы жоғары сапалы материалдардан және қайта өңдеуге және қайта пайдалануға болатын компоненттерден жасалған және жасалған.

Бұл таңба пайдалану аяқталғаннан кейін электрлік және электрондық жабдықты тұрмыстық қалдықтардан бөлек тастау керек дегенді білдіреді.

### Ескертпелер

Техникалық сипаттамалар мен дизайнды тұрақты жетілдіруге сәйкес алдын ала ескертусіз өзгерістер енгізілуі мүмкін.

Бұл өнімде қымбат металдар жоқ.



HARPER

## Радио оятқыш HCLK-5030

### СЕРТИФИКАТТАУ ТУРАЛЫ АҚПАРАТ

Өнім Кеден одағы мен Еуразиялық экономикалық одақтың техникалық регламенттерінде белгіленген барлық бағалау рәсімдерінен өтті

Тауарды сертификаттау туралы ақпаратты, сертификаттың нөмірі, күні, оның қолданылу мерзімі туралы деректерді сайттан біле аласыз [www.harper.ru](http://www.harper.ru) немесе 8-800-600-7107 техникалық қолдау телефоны бойынша

Өндіріс күні қаптамада көрсетілген

Қызмет мерзімі – 2 жыл

Кепілдік мерзімі – 1 жыл

Кепілдік қызмет көрсету қоса беріліп отырған кепілдік талонына сәйкес жүзеге асырылады.

Кепілдік талоны және пайдалану жөніндегі Нұсқаулық осы өнімнің ажырамас бөлігі болып табылады.

Тауар туралы қосымша ақпаратты және авторизацияланған сервис орталығының деректерін сайттан білуге болады [www.harper.ru](http://www.harper.ru) немесе 8-800-600-7107 техникалық қолдау телефоны бойынша

Өндіруші: Harper International Trading Limited, 15 / F, Radio City, 505 Hennessy Road, Causeway Wow, Гонконг

Қытайда жасалған

Импорттаушы / талаптарды қабылдауға Уәкілетті ұйым: “Прогресс-Плюс” ЖШҚ, 119607, Мәскеу, Удальцов көшесі, 50 үй, корп.1, тел.: + 74951330210, электрондық пошта мекенжайы [info@harper.ru](mailto:info@harper.ru)

