



HARPER

User manual **ENG**

Руководство пользователя **RUS**

Пайдаланушы нұсқаулығы **KAZ**



SMART TV MEDIA PLAYER

СМАРТ ТВ МЕДИА ПЛЕЕР

SMART TV МЕДИА ОЙНАТҚЫШЫ

ABX-480

Thank you for choosing a Harper product. Before using, read the operating instructions and save them in case any questions about device maintenance.

SAFETY INSTRUCTIONS

- Please keep the device in horizontal position
- Please use the provided power adapter
- Please keep the device away from the heat source to avoid any damage to the machine.
- Keep the device in a proper ventilated area.
- Please keep the device away from damp and dusty environment to avoid fire and electric shock.
- Promptly shut down the device and unplug power adapter if the machine starts emitting smoke or in case there is a burning smell coming out of the device.
- Please unplug the power adapter in case device is not used for a long time.
- Do not put any heavy stuff on the top of the device.
- Do not plug power adapter with wet hands.
- Do not disassemble, modify the device by yourself to avoid any shock or damage to the device.
- Do not use the damaged power cable and plug.

ACCESSORIES



Media player

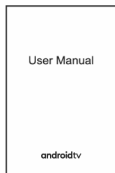

User manual



Voice remote

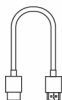

HDTV Cable

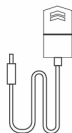

Power adapter

CONNECTION DIAGRAM

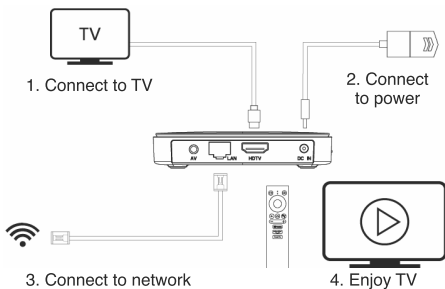

BT VOICE TV REMOTE GUIDE

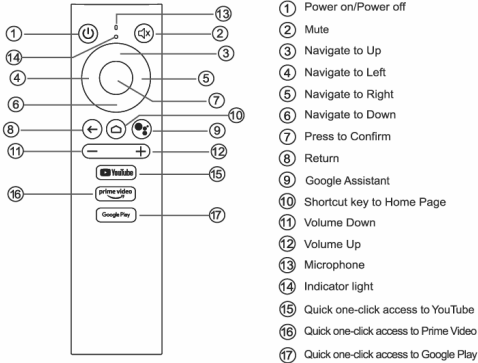

GOOGLE ASSISTANT

Simplify your entertainment experience with Android TV by signing into your Google account.

Press the Google Assistant button on your remote to talk to Google.

SYSTEM SETTING FUNCTION:

- **Screen settings:** You can adjust the screen zoom so that the screen shows the best status
- **Resolution settings:** The machine defaults to automatic. You can manually adjust to the best display status.
- **Date and time settings:** set your GMT time, and time display format. (Note: The system display time

is synchronized with the network time after network connection is successful).

- **Uninstall Apps:** You can uninstall unwanted APKs to keep your system in top condition.
- **Factory reset:** Be careful to do this. All the data will be cleared after factory date reset.

Android TV makes it easier to get more from your TV. Choose from 400,000+ movies and shows from across streaming services. Ask Google to control your TV, get recommendations of what to watch, dim the lights and more with your voice. Cast photos, videos and music from smart devices to your TV with Chromecast built-in™.

Subscriptions may be required for certain content providers.

Casting optimized for selected services only. Streaming quality for other content might vary. Supported operating systems and devices: Android™ 2.3 and higher, iOS 7 and higher, Windows 7 and higher, Mac OS 10.7 and higher and Chrome OS (version 38 or higher).

FIRMWARE UPDATE INSTRUCTION

OTA Update

- Run the UPDATE app.
- Select OTA update, the device will detect and update to the latest version.

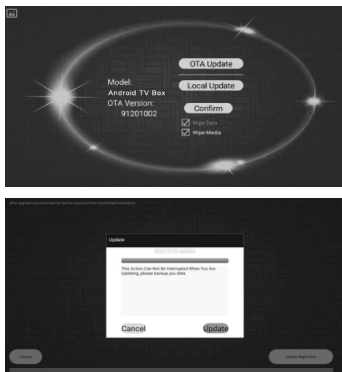

Note: Do not power off the device during updating process.

Please do not download any third party software to upgrade. This product belongs to genuine system. The upgrade will only be operated through OTA or please contact the service centre to upgrade.

TROUBLESHOOTING WARNING:

In any case, please do not try to repair the TV box yourself, so as not to invalidate the warranty. Do not open it because there is a risk of electric shock. If any

problem occur, you can check them first by referring to the methods listed below. If you are unable to resolve the issue through the list below, please contact the service centre for assistance.

Problem	Solution
TV has no signal	1. Check if the blue light is on after the device is turned on.
	2. Wait for 1 minute after turning on the device, then press the power-off button of the remote when it is against the device. (Note: please only press the button once at one time). 5 seconds later if the device automatically turns red, the device is working normally. Check if the cable connection is working and the TV source settings are correct. If the device does not turn red, please contact the service centre for help.
Wi-Fi disconnection	1. Check if wi-fi is opened for use. If you can't open it, please restart and try again. If it's failed again – please contact the service centre for help.
	2. If wi-fi cannot be connected when it is open, please restart the router device and try to connect for another time.
	3. Send a wi-fi hotspot with your mobile phone to see if the smartbox can be connected.
	4. The device will automatically disconnect the wi-fi connection when connected to a wired network.

Unable to use Google Assistant	1. Check if the Bluetooth remote control matches successfully in the setup menu.
	2. Check if the device is connected to the network. Try to play Youtube video to confirm that the network is normal. Refer to the correct operation of the remote control voice.
The device does not boot into the system	Please contact the service centre directly.
Video plays without sound	1. Please check if the sound is set to silent mode
	2.If the play source supports a special format, you can contact the service centre for a test verification
OTA cannot be upgraded	1.Make sure the device is connected to the network successfully.
	2. If the device is currently in the latest software state, OTA will not be able to detect updated software.
Third party APK is not supported	Note: This product system belongs to Google ATV system and doesn't support the APK for mobile versions. If you need to download the APK that you need, please download and install it from the google playstore.
Mouse point function is not supported	This product belongs to Google ATV system and does not support the mouse pointer function. Please use the original remote control of the product.

Other questions	If there are any other problems that can not be solved by yourself, or you do not understand some features for this device, please contact the service centre directly
-----------------	--

Note

Due to the constant improvement of the characteristics of the product the manufacturer reserves the right to make changes to construction, design, configuration and technical characteristics appliance without prior notice.

Google, Android, Google Play, Youtube and other mark are trademarks of Google LLC.

TECHNICAL SPECIFICATIONS

SoC	Amlogic S905X3
Processor	ARM Cortex-A55
Graphic processor	ARM Mali G31 MP2
RAM	4 GB
Internal storage	32 GB
Pre-installed apps	OKKO
Apps and games installation	Yes
Russian menu	Yes
Supported controls:	Wired/wireless mouse, ae-ro mouse, keyboard with touchpad, gamepad
Operation System	Android TV 10
Multichannel Audio Decoder	Dolby AC-3

Profile support	up to 4K 60 fps
Media container support	AVI, FLV, MPEG/MPEG-TS, MKV, MOV, MP4, OGG, RM, WMV
Video codec support	AVS/AVS2, H.264, H.265, MPEG-1/2/4, RealVideo 8/9/10, VC-1, VP9
Audio codec support	AAC, APE, FLAC, MP3, OGG, WAV, WMA
Subtitles support	SRT, SMI, SUB, SSA, SUB+IDX
Image format support	JPEG, BMP, GIF, PNG
Network	WiFi: 2.4+5 GHz, 802.11 b/g/n/ac
Ethernet	10/100 Mb/s
Bluetooth	4.2
Card reader	Micro SD, 128 GB
Sockets	USB Type A 3.0+2.0, HDMI 2.0, AV, RJ-45, DC power
Dimensions	105 x 105 x 22 mm
Weight	140 g

SAFE DISPOSAL



This device is designed and manufactured from high quality materials and components that can be recycled and reused. This symbol means that electrical and electronic equipment must be disposed of separately from household waste after use.

Note: This product doesn't contain precious metals.



HARPER

Smart TV media player ABX-480

The products passed all the assessment procedures established in the technical regulations of the Customs Union and the Eurasian Economic Union.

The product complies with all necessary technical regulations of Eurasian Community. Detailed information about product certification, technical regulations, certificate number and date, validity period, issuing organization you can find on the website <http://harper.ru/certification> or by calling technical support 8-800-600-7107

Life duration of product: 24 months

Warranty period: 12 months

Warranty service is provided on the base of warranty card that goes together with thy product. Warranty card and User manual are inevitable parts of the product. For additional information about the product and authorized service centres you may find at www.harper.ru or by telephone 8-800-600-7107.

Manufacture: Harper International Trading Limited 15F, Radio City, 505 Hennessy Road, Causeway Bay, HongKong

Made in PRC

Importer: LLC «Progress-Plyus», App.11, floor 2, Build.50, k.1, Udaltsova Str., Moscow, Russia, 119607, tel: +74951330210, info@harper.ru



Благодарим Вас за выбор продукции Harper. Перед началом использования знакомьтесь с инструкцией по эксплуатации и сохраните ее на случай возникновения вопросов по обслуживанию устройства.

ИНСТРУКЦИИ ПО ТЕХНИКЕ БЕЗОПАСНОСТИ

- Устройство должно находиться в горизонтальном положении.
- Используйте предоставленный блок питания.
- Держите устройство вдали от источников тепла во избежание его повреждения.
- Держите устройство в хорошо проветриваемом помещении.
- Держите устройство подальше от влажной и пыльной среды во избежание возгорания и поражения электрическим током.
- При появлении дыма или запаха гари, исходящего от устройства, немедленно выключите устройство и выньте блок питания из розетки.
- Также блок питания необходимо вынимать из розетки, если устройство не используется в течение долгого времени.
- Не ставьте никакие тяжелые предметы на устройство.
- Не включайте блок питания в розетку мокрыми руками.
- Не разбирайте и не преобразовывайте устройство самостоятельно во избежание поражения током и повреждения устройства.
- Не используйте поврежденный кабель питания и вилку.

КОМПЛЕКТАЦИЯ



Медиаплеер

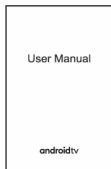

Руководство
пользователя



Voice remote



HDTV

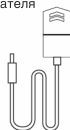

Адаптер питания

СХЕМА ПОДКЛЮЧЕНИЯ

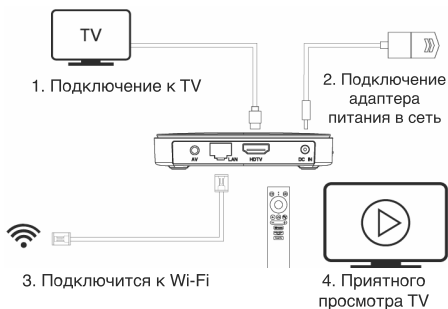

ПУЛЬТ ДИСТАНЦИОННОГО УПРАВЛЕНИЯ

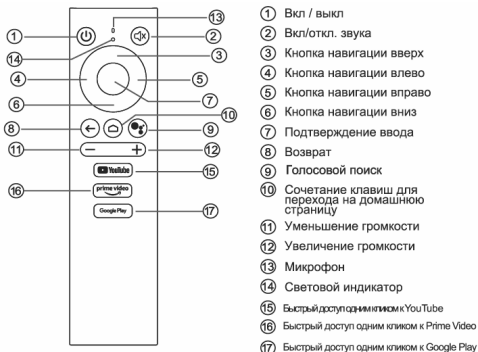

ФУНКЦИЯ ГОЛОСОВОГО ВВОДА:

Упростите себе развлечения с Android TV, войдя в свою учетную запись Google. Нажмите кнопку голосового поиска на пульте дистанционного управления, чтобы совершить голосовой поиск.

ФУНКЦИЯ НАСТРОЙКИ СИСТЕМЫ:

Настройка экрана: Вы можете настроить масштаб экрана так, чтобы он подходил вашему телевизору.

Настройки разрешения: По умолчанию устройство работает автоматически. Вы можете вручную настроить разрешение.

Настройки даты и времени: Установите время и формат отображения даты и времени.

Примечание: время отображения системы синхронизируется с сетевым временем после успешного подключения к сети.

Удаление приложений: Вы можете удалить ненужные APK-файлы, для поддержки системы в рабочем состоянии

Сброс до заводских настроек: Будьте осторожны! Все данные будут удалены после сброса заводских настроек.

Android TV упрощает поиск контента на вашем телевизоре. Выбирайте из 400000+ фильмов и шоу на мировых стриминговых сервисах. Разрешите Google анализировать ваш просмотр и давать рекомендации по просмотру, а также много другое с помощью голосового управления. Вы можете транслировать фото, видео и музыку с вашего смарт-устройства на телевизор при помощи встроенного Chromecast built in™.

Подписки могут потребоваться для определенных стриминг-сервисов.

Кастинг оптимизирован только для выбранных услуг. Качество для стриминговых сервисов может отличаться. Поддерживаемые операционные системы и устройства: Android 2.3 и выше, Mac OS 10.7 и выше, Chrome OS (версия 38 и выше).

ОТА ОБНОВЛЕНИЕ

- Запустите приложение «Обновление».
- Выберите обновление OTA, устройство найдет обновление и обновит до последней версии.



Примечание: Не выключайте устройство во время процесса обновления.

Пожалуйста, не загружайте сторонние программное обеспечение при обновлении. Этот смарт-бокс относится к сертифицированным продуктам. Обновление будет осуществляться только через OTA. Вы можете связаться с сервисным центром для обновления версии.

УСТРАНЕНИЕ НЕИСПРАВНОСТЕЙ

Пожалуйста, не пытайтесь ремонтировать смарт-бокс самостоятельно во избежание потери гарантии. Не открывайте прибор во избежание ри-

ска удара электрическим током. Если возникают проблемы, вы можете попробовать методы, перечисленные ниже. Если вы не можете решить проблему при помощи списка, приведенного ниже, обратитесь в сервисный центр за помощью.

Проблема	Решение
Нет сигнала ТВ	1. Убедитесь, что синий индикатор горит после включения устройства.
	2. Подождите 1 минуту после включения устройства, затем нажмите кнопку выключения пульта дистанционного управления. (Пожалуйста, нажимайте кнопку только один раз). Подождите 5 секунд. Если устройство загорается красным цветом – устройство работает нормально. Проверьте правильность подключения кабеля и правильность настроек ТВ. Если устройство не горит красным – обратитесь за помощью в сервисный центр.
Отключение сети Wi-Fi	1. Убедитесь, что Wi-Fi сеть подключена. Если вы не можете подключиться, перезагрузите смартфон и повторите попытку. Если все еще не работает – обратитесь за помощью в сервисный центр.
	2. Если устройство не может подключиться к сети wi-fi, перезагрузите устройство маршрутизатора и попробуйте подключиться позже.

Отключение сети Wi-Fi	3. Отправьте точку доступа wi-fi со своего мобильного телефона, чтобы проверить может ли устройство подключиться к сети.
	4. Устройство автоматически отключает соединение wi-fi при подключении к проводной сети.
Невозможно использовать голосовой поиск	1. Убедитесь, что пульт дистанционного управления Bluetooth соответствует меню Настройки.
	2. Проверьте, подключено ли устройство к сети. Пожалуйста, воспроизведите видео на YouTube, чтобы убедиться, что сеть работает нормально.
	3. Проверьте корректность подключения функции голосовой активизации с помощью пульта дистанционного управления.
Пульт дистанционного управления не отвечает	1. Пожалуйста, замените батарею и попробуйте снова.
	2. Пожалуйста, убедитесь, что расстояние не более 6 метров.
	3. Убедитесь, что пульт дистанционного управления Bluetooth соответствует меню Настройки.
Устройство не загружается	Обратитесь за помощью в сервисный центр.
Видео воспроизводится без звука	1. Пожалуйста, проверьте, установлен ли беззвучный режим.
	2. Если источник воспроизведения имеет специальный формат, обратитесь в сервисный центр для тестовой проверки.

OTA не может быть обновлено	1. Убедитесь, что устройство подключено к сети.
	2. Если устройство соответствует последней версии программного обеспечения. OTA не сможет обнаружить данное программное обеспечение.
APK стороннего разработчика не поддерживается	Устройство принадлежит системе Google ATV и не поддерживает мобильные версии APK. Если вам нужно стороннее приложение, загрузите и установите его из google playstore.
Функция управления мыши не поддерживается	Устройство принадлежит системе Google ATV и не поддерживает функцию управления мышью. Пожалуйста, используйте оригинальный пульт дистанционного управления.
Другие неполадки	Если возникли какие-либо другие проблемы, и вы не можете решить их самостоятельно, пожалуйста, свяжитесь с сервис-центром.

Примечание

В связи с постоянным совершенствованием характеристик изделия производитель оставляет за собой право на внесение изменений в конструкцию, дизайн, комплектацию и технические характеристики прибора без предварительного уведомления.

Google, Android, Google Play, Youtube и другие наименования являются товарными знаками компании Google LLC.

ТЕХНИЧЕСКИЕ ХАРАКТЕРИСТИКИ

Однокристалльная система:	Amlogic S905X3
Процессор:	ARM Cortex-A55
Графический процессор:	ARM Mali G31 MP2
Оперативная память:	4 ГБ
Постоянная память:	32 ГБ
Предустановленные приложения:	ОККО
Возможность устанавливать приложения и игры:	Есть
Меню на русском языке:	Есть
Поддержка управления:	Проводная/беспроводная мышь, аэромышь, клавиатура с тачпадом, геймпад
Операционная система:	Android TV 10
Декодер многоканального аудио:	Dolby AC-3
Поддержка профилей:	до 4K 60 кадр/с
Поддержка файлов аудио и видео:	AVI, FLV, MPEG/MPEG-TS, MKV, MOV, MP4, OGG, RM, WMV
Поддержка видео:	AVS/AVS2, H.264, H.265, MPEG-1/2/4, RealVideo 8/9/10, VC-1, VP9
Поддержка аудио:	AAC, APE, FLAC, MP3, OGG, WAV, WMA
Поддержка субтитров:	SRT, SMI, SUB, SSA, SUB+IDX
Поддержка изображений:	JPEG, BMP, GIF, PNG

Сеть:	WiFi: 2,4+5 ГГц, 802.11 b/g/n/ac
Ethernet:	10/100 Мбит/с
Bluetooth:	4.2
Картридер:	Micro SD, 128 ГБ
Разъёмы:	USB Type A 3.0+2.0, HDMI 2.0, AV, RJ-45, питание
Габариты:	105 x 105 x 22 мм
Вес:	140 г

БЕЗОПАСНАЯ УТИЛИЗАЦИЯ



Ваше устройство спроектировано и изготовлено из высококачественных материалов и компонентов, которые можно утилизировать повторно. Если товар имеет символ с зачеркнутым мусорным ящиком на колесах, это означает, что товар соответствует Европейской директиве 2002/96/ЕС.

Ознакомьтесь с местной системой раздельного сбора электрических и электронных товаров. Соблюдайте местные правила.

Утилизируйте старые устройства отдельно от бытовых отходов. Правильная утилизация вашего товара позволит предотвратить возможные отрицательные последствия для окружающей среды и здоровья людей.

Примечание.

Данное изделие не содержит драгоценных металлов.



HARPER

Смарт ТВ медиаплеер ABX-460

Продукция прошла все установленные в технических регламентах Таможенного союза и Евразийского экономического союза процедуры оценки.

Подробную информацию по сертификации наших приборов, технических регламентах, данные о номере сертификата и сроке его действия, органе, выдавшем сертификат, Вы можете получить на официальном сайте организации <http://harper.ru/certification>, или уточнить по номеру поддержки клиентов, тел.: 8-800-600-7107

Дата производства указана на упаковке

Срок службы – 24 месяца

Гарантийный срок – 12 месяцев

Гарантийное обслуживание осуществляется согласно прилагаемому гарантийному талону.

Гарантийный талон и руководство по эксплуатации являются неотъемлемыми частями данного изделия.

Дополнительную информацию о товаре и данные авторизованного сервисного центра вы можете узнать на сайте www.harper.ru или по телефону технической поддержки 8-800-600-7107

Изготовитель: Harper International Trading Limited 15F, Radio City, 505
Hennessy Road, Causeway Bay, Гонконг

Сделано в КНР

Импортер/организация уполномоченная на принятие претензий: ООО
«Прогресс-Плюс» 119607, г.Москва, ул.Удальцова, д.50, корп.1, тел:
+74951330210, info@harper.ru



Harper өнімдерін таңдағаныңыз үшін рахмет. Пайдалануды бастамас бұрын пайдалану жөніндегі нұсқаулықпен танысыңыз және құрылғыға қызмет көрсету бойынша сұрақтар туындаған жағдайда оны сақтаңыз.

ҚАУІПСІЗДІК ТЕХНИКАСЫ БОЙЫНША НҰСҚАУЛЫҚ

- Құрылғы көлденең күйде болуы керек
- Берілген қуат көзін пайдаланыңыз
- Құрылғыны зақымдамау үшін оны жылу көздерінен алыс ұстаңыз
- Құрылғыны жақсы желдетілетін жерде ұстаңыз
- Жану мен электр тогының соғуын болдырмас үшін құрылғыны дымқыл және шаңды ортадан алыс ұстаңыз
- Құрылғыдан шыққан түтін немесе жану иісі пайда болған кезде, құрылғыны дереу өшіріп, қуат көзін розеткадан шығарыңыз
- Сондай-ақ, егер құрылғы ұзақ уақыт пайдаланылмаса, қуат көзін розеткадан шығару керек
- Құрылғыға ауыр заттарды салмаңыз
- Қуат көзін розеткаға дымқыл қолмен қоспаңыз
- Электр тогының соғуын және құрылғының зақымдалуын болдырмау үшін құрылғыны өзіңіз бөлшектемеңіз немесе түрлендірмеңіз
- Зақымдалған Қуат кабелі мен штепсельді пайдаланбаңыз

ЖИНАҚТАУ



Медиаплеер

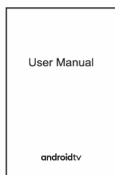

Пайдаланушы
нұсқаулығы



Басқару пульті

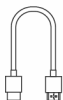

HDTV

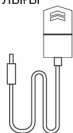

Қуат адаптері

ҚОСЫЛУ СХЕМАСЫ



БАСҚАРУ ПУЛЬТІ

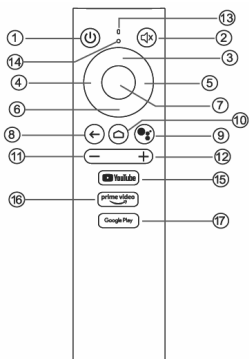

- 1 Вкл/выкл
- 2 Вкл/откл дыбыс
- 3 Шарлау батырмасы
- 4 Сол жақтағы шарлау батырмасы
- 5 Навигация түймесі оң жақта
- 6 Навигация түймесі төмен
- 7 Енгізуді растау
- 8 Қайтару
- 9 Дауыстық іздеу
- 10 Басты бетке өту үшін пернелер тіркесімі
- 11 Дыбыс деңгейін төмендету
- 12 Дыбыс деңгейін арттыру
- 13 Микрофон
- 14 Жарық индикаторы
- 15 YouTube сайтына бір рет басу арқылы жылдам кіру
- 16 Prime Video-ға бір рет басу арқылы жылдам қол жеткізу
- 17 Google Play-ге бір рет басу арқылы жылдам қол жеткізу

ДАУЫСТЫҚ ЕНГІЗУ ФУНКЦИЯСЫ:

Google есептік жазбаңызға кіру арқылы Android TV-мен көңіл көтеруді жеңілдетіңіз. Дауыстық іздеу үшін қашықтан басқару құралындағы дауыстық іздеу түймесін басыңыз.

ЖҮЙЕНІ БАПТАУ ФУНКЦИЯСЫ:

Экранды орнату: Экранның масштабын теледидарға сәйкес болатындай етіп реттеуге болады.

Рұқсат параметрлері: Әдепкі бойынша, құрылғы автоматты түрде жұмыс істейді. Ажыратымдылықты қолмен реттеуге болады.

Күн мен уақыт параметрлері: Күн мен уақытты көрсету уақыты мен форматын орнатыңыз.

Ескерту: жүйені көрсету уақыты желіге сәтті қосылғаннан кейін желілік уақытпен синхрондалады.

Қолданбаларды жою: Жүйені жұмыс күйінде қолдау үшін қажет емес APK файлдарын жоюға болады.

Зауыттық параметрлерге қалпына келтіру: Сақ болыңыз! Зауыттық параметрлерді қалпына келтіргеннен кейін барлық деректер жойылады.

Android TV теледидардағы мазмұнды табуды жеңілдетеді. Әлемдік ағындық қызметтердегі 400000+ фильмдер мен шоулардан таңдаңыз. Google-ге шолуды талдауға және дауыстық бақылау арқылы көруге кеңес беруге рұқсат етіңіз. Смарт құрылғыдан фотосуреттерді, бейнелерді және музыканы теледидарға кірістірілген Chromecast built in™ көмегімен ағынмен жіберуге болады.

** Белгілі бір ағындық қызметтер үшін жазылымдар қажет болуы мүмкін.*

** Кастинг тек таңдалған қызметтер үшін оңтайландырылған. Ағындық қызметтердің сапасы әртүрлі болуы мүмкін. Қолдау көрсетілетін операциялық жүйелер мен құрылғылар: Android 2.3 және одан жоғары, Mac OS 10.7 және одан жоғары, Chrome OS (38 және одан жоғары нұсқа).*

ОТА ЖАҒАРТУ

- Жаңарту қолданбасын іске қосыңыз.
- ОТА жаңартуын таңдаңыз, құрылғы жаңартуды табады және соңғы нұсқасына жаңартады.



Ескерту: жаңарту кезінде құрылғыны өшірмеңіз.

Жаңарту кезінде үшінші тарап бағдарламалық жасақтамасын жүктемеңіз. Бұл смарт-қорап сертификатталған өнімдерге жатады. Жаңарту тек ОТА арқылы жүзеге асырылады. Нұсқаны жаңарту үшін қызмет көрсету орталығына хабарласа аласыз.

АҚАУЛЫҚТАРДЫ ЖОЮ

Кепілдік жоғалмас үшін смарт-қорапты өзіңіз жөндеуге тырыспаңыз. Ашпаңыз аспап болдырмау үшін тәуекел соққы электр тогымен. Егер проб-

лемалар туындаса, сіз төменде көрсетілген әдістерді қолдана аласыз. Егер Сіз төмендегі тізімді пайдаланып мәселені шеше алмасаңыз, көмек алу үшін қызмет көрсету орталығына хабарласыңыз.

Проблема	Шешім
Теледидар сигналы жоқ	1. Құрылғыны қосқаннан кейін көк шамның жанғанына көз жеткізіңіз.
	2. Құрылғыны қосқаннан кейін 1 минут күтіңіз, содан кейін қашықтан басқару құралын өшіру түймесін басыңыз. (Түймені тек бір рет басыңыз). 5 секунд күтіңіз. Егер құрылғы қызыл түспен жанса, құрылғы жақсы жұмыс істейді. Кабель қосылымының дұрыстығын және теледидар параметрлерінің дұрыстығын тексеріңіз. Егер құрылғы қызыл түспен жанбаса, көмек алу үшін қызмет көрсету орталығына хабарласыңыз.
Wi-Fi желісін өшіру	1. Wi-Fi желісінің қосылғанына көз жеткізіңіз. Егер сіз қосыла алмасаңыз, смарт-қорапты қайта іске қосыңыз және әрекетті қайталаңыз. Егер ол әлі жұмыс істемесе-көмек алу үшін қызмет көрсету орталығына хабарласыңыз.
	2. Егер құрылғы wi-fi желісіне қосыла алмаса, маршрутизатор құрылғысын қайта іске қосыңыз және кейінірек қосылуға тырысыңыз.

Wi-Fi желісін өшіру	3. Құрылғы желіге қосыла алатындығын тексеру үшін ұялы телефоннан wi-fi ыстық нүктесін жіберіңіз.
	4. Сымды желіге қосылған кезде құрылғы wi-fi қосылымын автоматты түрде ажыратады.
Дауыстық іздеуді пайдалану мүмкін емес	1. Bluetooth қашықтан басқару пульті Параметрлер мәзіріне сәйкес келетініне көз жеткізіңіз.
	2. Құрылғы желіге қосылғанын тексеріңіз. Желінің жақсы жұмыс істейтініне көз жеткізу үшін YouTube бейнесін ойнатыңыз.
	3. Қашықтан басқару құралымен дауыстық белсендіру функциясын қосудың дұрыстығын тексеріңіз.
Қашықтан басқару құралы жауап бермейді	1. Батареяны ауыстырып, қайталап көріңіз.
	2. Қашықтық 6 метрден аспайтынына көз жеткізіңіз.
	3. Bluetooth қашықтан басқару пульті Параметрлер мәзіріне сәйкес келетініне көз жеткізіңіз.
Құрылғы жүктелмейді	Көмек алу үшін қызмет көрсету орталығына хабарласыңыз.
Бейне дыбыссыз ойнатылады	1. Үнсіз режим орнатылғанын тексеріңіз.
	2. Егер ойнату көзі арнайы форматқа ие болса, тестілеу үшін қызмет көрсету орталығына хабарласыңыз.
ОТА жаңарту мүмкін емес	1. Құрылғының желіге қосылғанына көз жеткізіңіз.

ОТА жаңарту мүмкін емес	2. Егер құрылғы бағдарламалық жасақтаманың соңғы нұсқасына сәйкес келсе. ОТА бұл бағдарламалық жасақтаманы анықтай алмайды.
Үшінші тарап өзірлеушісінің APK қолдауы жоқ	Құрылғы Google ATV жүйесіне тиесілі және APK мобильді нұсқаларын қолдамайды. Егер сізге үшінші тарап қолданбасы қажет болса, оны google play store дүкенінен жүктеп, орнатыңыз.
Тінтуірді басқару функциясына қолдау көрсетілмейді	Құрылғы Google ATV жүйесіне тиесілі және тінтуірді басқару функциясын қолдамайды. Түпнұсқа қашықтан басқару құралын пайдаланыңыз.
Басқа да ақаулар	Егер басқа мәселелер туындаса және сіз оларды өзіңіз шеше алмасаңыз, қызмет көрсету орталығына хабарласыңыз.

Ескертпе

Бұйымның сипаттамаларын үнемі жетілдіруге байланысты өндіруші алдын ала ескертусіз аспаптың конструкциясына, дизайнына, жиынтықтамасына және техникалық сипаттамаларына өзгерістер енгізу құқығын өзіне қалдырады.

Google, Android, Google Play, Youtube және басқа атаулар-Google LLC компаниясының сауда белгілері.

ТЕХНИКАЛЫҚ СИПАТТАМАЛАРЫ

Бір чипті жүйе:	Amlogic S905X3
Процессор:	ARM Cortex-A55
Графикалық процессор:	ARM Mali G31 MP2
Жедел жады:	4 ГБ
Ішкі жад:	32 ГБ
Орнатылған қосымшалар:	ОККО
Қолданбалар мен ойындарды орнату:	Иә
Орыс тіліндегі мәзір:	Иә
Қолдау көрсетілетін басқару элементтері:	Сымды/сымсыз тінтуір, аэро тінтуір, сенсорлық тақтасы бар пернетақта, геймпад
Операциялық жүйе:	Android TV 10
Көп арналы аудио декодері:	Dolby AC-3
Профильді қолдау:	4K 60 кадр/с дейін
Медиа контейнерді қолдау:	AVI, FLV, MPEG/MPEG-TS, MKV, MOV, MP4, OGG, RM, WMV
Бейне кодектерді қолдау:	AVS/AVS2, H.264, H.265, MPEG-1/2/4, RealVideo 8/9/10, VC-1, VP9
Аудио кодектерді қолдау:	AAC, APE, FLAC, MP3, OGG, WAV, WMA
Субтитрлерді қолдау:	SRT, SMI, SUB, SSA, SUB+IDX
Сурет пішімін қолдау:	JPEG, BMP, GIF, PNG
Желі:	WiFi: 2.4+5 GHz, 802.11 b/g/n/ac
Ethernet:	10/100 Mb/s

Bluetooth:	4.2
Картридер:	Micro SD, 128 GB
Қосқыштар:	USB Type A 3.0+2.0, HDMI 2.0, AV, RJ-45, DC power
Өлшемдері:	105 x 105 x 22 мм
Салмағы:	140 г

ҚАУІПСІЗ ҚАЙТА ӨҢДЕУ



Сіздің құрылғыңыз қайта өңдеуге болатын жоғары сапалы материалдар мен компоненттерден жасалған және жасалған.

Егер өнімде доңғалақтарда қоқыс жәшігі бар таңба болса, бұл өнім 2002/96/ЕО еуропалық директивасына сәйкес келеді дегенді білдіреді.

Электрлік және электрондық тауарларды бөлек жинаудың жергілікті жүйесімен танысыңыз. Жергілікті ережелерді сақтаңыз.

Ескі құрылғыларды тұрмыстық қалдықтардан бөлек тастаңыз. Өнімді дұрыс тастау қоршаған орта мен адам денсаулығына ықтимал теріс салдардың алдын алады.

Ескерту.

Бұл өнімде қымбат металдар жоқ.



HARPER

Smart TV медиа ойнатқышы ABX-460

Өнім Кеден одағы мен Еуразиялық экономикалық одақтың техникалық регламенттерінде белгіленген барлық бағалау рәсімдерінен өтті.

Толық ақпаратты сертификаттау бойынша біздің аспаптар, техникалық регламенттерде, сертификат нөмірі және оның қолданылу мерзімі туралы деректерді, сертификатты берген орган туралы деректерді ұйымның ресми сайтынан алуға болады <http://harper.ru/certification> немесе Клиенттерді қолдау нөмірі бойынша нақтылау, тел.: 8-800-600-7107

Өндіріс күні қаптамада көрсетілген.

Қызмет мерзімі – 24 ай

Кепілдік мерзімі – 12 ай

Кепілдік қызмет көрсету қоса беріліп отырған кепілдік талонына сәйкес жүзеге асырылады.

Кепілдік талоны және пайдалану жөніндегі Нұсқаулық осы өнімнің ажырамас бөлігі болып табылады.

Өнім туралы қосымша ақпарат және уәкілетті қызмет туралы мәліметтер орталық сайтынан біле аласыз www.harper.ru немесе техникалық телефон арқылы қолдау 8-800-600-7107

Өндіруші: Harper International Trading Limited 15f, Radio City, 505 Hennessy Road, Causeway Wow, Гонконг

ҚХР-да жасалған

Импорттаушы / талаптарды қабылдауға Уәкілетті ұйым:

«Прогресс-Плюс» ЖШС 119607, Мәскеу, Удальцов көшесі, 50 үй, корп.1,
тел: +74951330210, info@harper.ru

